



2025



**Produktkatalog**

# Über uns

## LEISTEN MIT PROFIL

---

Ein starkes und leistungsfähiges Team ist die Grundlage für unseren Unternehmenserfolg. Wir stellen uns den Marktanforderungen und sind heute der Markenname für Innovation, Kompetenz und Qualität in der Verarbeitung von Kunststoffen. Wir setzen kompromisslos auf Qualität – und das in allen Bereichen – bei Produkten sowie in Prozessen und im Management. APU hat den Anspruch, Händlern und Konsumenten in jedem Bereich immer die höchste Qualität zu bieten. Wir sind uns unserer besonderen Verantwortung bewusst, dass jedes betriebliche Handeln mit unserer Umwelt verbunden ist. Der Nachhaltigkeit verpflichtet, entwickeln wir seit Jahren umweltfreundliche Produkte. Weitgehende Wiederverwertbarkeit, lange Lebenszyklen und zunehmend ein Verzicht auf gefährliche Inhaltsstoffe stehen dabei auf unserer Agenda.

---

# Infos

## HINWEISE



Die Profile sind in einer Abbildungsgröße zwischen 60 % und 80 % dargestellt. Die in den Profilzeichnungen angegebenen Maße beziehen sich auf das Nennmaß in mm.

Fertigungstechnische Toleranzen bei Querschnitten und Farben müssen wir uns vorbehalten.

Das Standardprogramm ist nur in Originalverpackung sofort ab Lager lieferbar. Sonderfarben und Profile liefern wir nach Vereinbarung. Änderungen behalten wir uns vor.

Hiermit werden vorausgegangene Kataloge ungültig. Lieferungen erfolgen nur gemäß unseren Zahlungs- und Lieferbedingungen.

Eventuelle Druckfehler berechtigen nicht zur Reklamation.

Die Farbdarstellungen können aus drucktechnischen Gründen Farbabweichungen aufweisen.

## VERARBEITUNGS- HINWEISE

Unsere Verarbeitungsempfehlungen sind anhand von Piktogrammen auf den jeweiligen Produktseiten abgebildet.



Zweikomponentenkitt



BOLTA-Profilerschere



BOLTA-Heißklebepistole



BOLTA-Stanze

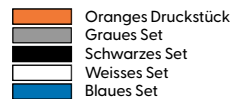

**Übersicht Druckstücke und Sets zur Stanze siehe Seite 62.**



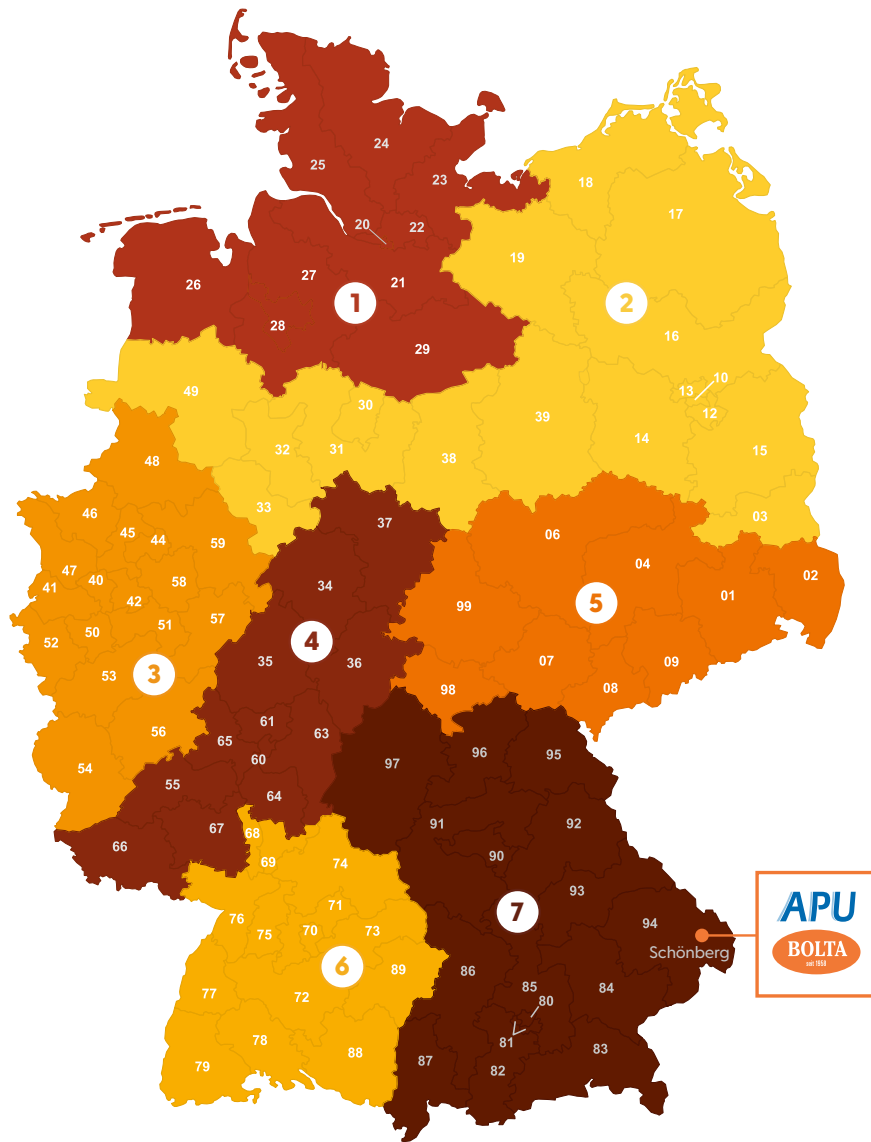

## IHR BOLTA-PROFIL-PARTNER IN IHRER NÄHE

**1** **Andrea Facklam**  
**Handelsvertretung BOLTA**  
**Fußbodenprofile**  
 Eckhoffkoppel 8b  
 22927 Großhansdorf  
 T 04102 - 65111  
 F 04102 - 691489  
 M 0160 - 7013414  
 @ a.facklam@t-online.de

**4** **Frank Schmidt**  
**Handelsvertretung BOLTA**  
**Fußbodenprofile**  
 Bornackerweg 9  
 35232 Dautphetal  
 T 06468 - 7177  
 F 06468 - 1511  
 M 0172 - 8488536  
 @ schmidt-f@t-online.de

**7** **Thomas Freund**  
**Handelsvertretung BOLTA**  
**Fußbodenprofile**  
 Schleifweg 20  
 97464 Niederwerrn  
 T 09726 - 1245  
 F 09726 - 1210  
 M 0160 - 98042329  
 @ t.freund@t-online.de

**2** **Marco Kalbhen**  
**Handelsvertretung BOLTA**  
**Fußbodenprofile**  
 An den Leddigen 70  
 14476 Potsdam  
 T 033208 - 208965  
 F 033208 - 208966  
 M 0175 - 2047971  
 @ info@kalma-handel.de

**5** **Marcel Bäßler**  
**Handelsvertretung BOLTA**  
**Fußbodenprofile**  
 Straße des Friedens 11b  
 04654 Frohburg OT Flößberg  
 M 0163 - 4774765  
 @ info@handelsagentur-baessler.de

**Matthias Bäßler**  
**Handelsvertretung BOLTA**  
**Fußbodenprofile**  
 Finkenweg 18  
 04643 Geithain  
 T 034341 -43277  
 F 034341 - 40804  
 M 0171 - 8239292  
 @ info@baessler-werkzeug.de

**3** **André Schlepphorst**  
 94513 Schönberg  
 M 0151 - 29501782  
 @ schlepphorst@abs-leisten.de

**6** **Stefan Elser**  
 73527 Schwäbisch Gmünd  
 M 0151 - 11507509  
 @ elser.stefan@apu-schoenberg.de

**Zentrallager Bolta Fußbodenprofile**  
**APU Schönberg GmbH**  
 94513 Schönberg  
 T 08554 - 309-0  
 F 08554 - 309-50  
 @ info@apu-schoenberg.de

# Produkte

02

**HartschaumSockelleisten**  
S. 16-25

04

**HohlkehlsSockelleisten**  
S. 32-35

06

**Treppenkanten**  
S. 42-47

08

**Zubehör**  
S. 58-62

01

**Q-Serie**  
S. 08-15

03

**TeppichSockelleisten**  
S. 26-30

05

**Weich-PVC-Sockelleisten**  
S. 36-41

07

**Spezialprofile**  
S. 48-57

---

# Q-Serie

GERADLINIGER TRENDSETTER

---

„Klare Kante“ liegt voll im Trend. Dem folgen die Hartschaumsockelleisten der Q-Familie. Die Form der Leiste folgt hier aktuellen Designansprüchen an schlicht, hochwertig und dabei geradlinig ausgeführten Sockelabschlüssen. Moderner Look und unkomplizierte Verarbeitung gehen hier Hand in Hand, denn das Einpassen der Leisten an Innen- und Aussenecken lässt sich mit der BOLTA-Gehrungsstanze schnell und unkompliziert durchführen. Sockelleisten der Q-Gruppe sind in den Bauhöhen 40, 60 und 80 mm verfügbar. Die Oberflächen werden in den Varianten glatt, genarbt und gebürstet ausgeführt; die Farbpalette reicht von Holz- und Metalloptiken bis zu hin zu ausgewählten Dekorfarben in 3D. Bei einer Abnahmemenge von mindestens 2.000 Laufmeter produzieren wir Dekore auch nach Kundenvorgabe. Darüber hinaus entsprechen die allgemeinen Qualitätsmerkmale der Q-Familie denen unseres gesamten Hartschaumsegments: Sie sind feuchtigkeitsunempfindlich, dimensionsstabil und leicht zu verarbeiten.



**Sockelleisten der Q-Gruppe sind in den Bauhöhen 40, 60 und 80 mm verfügbar. Die Oberflächen werden in den Varianten glatt, genarbt und gebürstet ausgeführt**

---

## Q-Serie



**Q 12-60M** S. 10

---



**Q 12-60H** S. 10

---



**Q 12-60G/B/N** S. 11

---



**Q 12-40G/B** S. 12

---



**Q 12-80G** S. 13

---



**Q 16-80G/B** S. 14

---



**Q 8-70G** S. 15

---

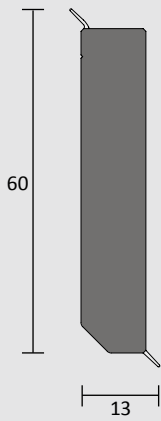

**Q 12-60M**

**ARTIKEL 10646**

Packungseinheit / Länge:  
20 St. à 2,5 m = 50 m

- + PVC Hartschaumsockelleiste in 60 mm Bauhöhe
- + feuchtigkeitsunempfindlich und dimensionsstabil
- + **metallicfarbene** Oberfläche

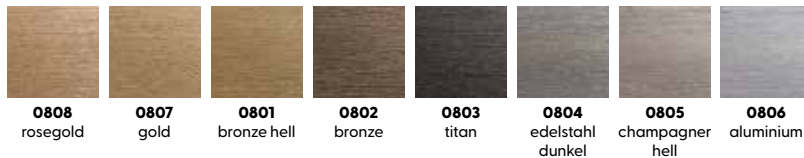

- + PVC Hartschaumsockelleiste in 60 mm Bauhöhe
- + feuchtigkeitsunempfindlich und dimensionsstabil
- + **holzfarbene** Oberfläche



**Q 12-60H**

**ARTIKEL 10670**

Packungseinheit / Länge:  
20 St. à 2,5 m = 50 m

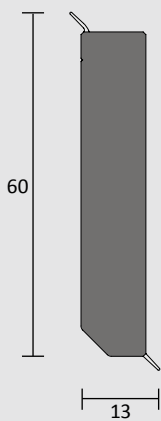



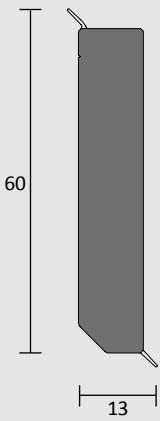

### Q 12-60G

#### ARTIKEL 10655

Packungseinheit / Länge:  
20 St. à 2,5 m = 50 m

- + PVC Hartschaumsockelleiste in 60 mm Bauhöhe
- + feuchtigkeitsunempfindlich und dimensionsstabil
- + **glatte** Oberfläche



### Q 12-60B

#### ARTIKEL 10645

Packungseinheit / Länge:  
20 St. à 2,5 m = 50 m

- + PVC Hartschaumsockelleiste in 60 mm Bauhöhe
- + feuchtigkeitsunempfindlich und dimensionsstabil
- + **gebürstete** Oberfläche



### Q 12-60N

#### ARTIKEL 10650

Packungseinheit / Länge:  
20 St. à 2,5 m = 50 m

- + PVC Hartschaumsockelleiste in 60 mm Bauhöhe
- + feuchtigkeitsunempfindlich und dimensionsstabil
- + **genarbt** Oberfläche



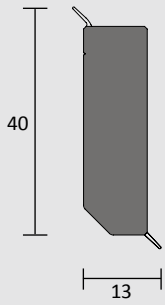

## Q 12-40G

### ARTIKEL 10640

Packungseinheit / Länge:  
30 St. à 2,5 m = 75 m

- + PVC Hartschaumsockelleiste in 40 mm Bauhöhe
- + feuchtigkeitsunempfindlich und dimensionsstabil
- + **glatte** Oberfläche



**9016**  
verkehrs-  
weiß

**0101**  
weiß

## Q 12-40B

### ARTIKEL 10641

Packungseinheit / Länge:  
30 St. à 2,5 m = 75 m

- + PVC Hartschaumsockelleiste in 40 mm Bauhöhe
- + feuchtigkeitsunempfindlich und dimensionsstabil
- + **gebürstete** Oberfläche



**9016**  
verkehrs-  
weiß

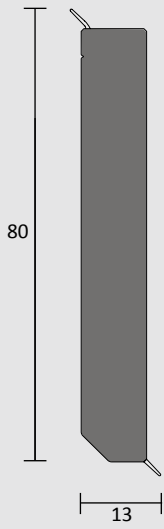

## Q 12-80G

### ARTIKEL 10855

Packungseinheit / Länge:  
13 St. à 2,5 m = 32,5 m

- + PVC Hartschaumsockelleiste in 80 mm Bauhöhe
- + feuchtigkeitsunempfindlich und dimensionsstabil
- + **glatte** Oberfläche



**9016**  
verkehrs-  
weiß



**0101**  
weiß

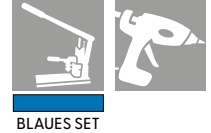
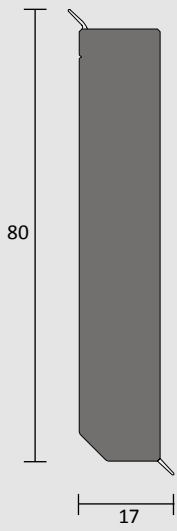

## Q 16-80G

### ARTIKEL 10680

Packungseinheit / Länge:  
10 St. à 2,5 m = 25 m

- + PVC Hartschaumsockelleiste in 80 mm Bauhöhe
- + feuchtigkeitsunempfindlich und dimensionsstabil
- + **glatte** Oberfläche



**9016**  
verkehrs-  
weiß

## Q 16-80B

### ARTIKEL 10681

Packungseinheit / Länge:  
10 St. à 2,5 m = 25 m

- + PVC Hartschaumsockelleiste in 80 mm Bauhöhe
- + feuchtigkeitsunempfindlich und dimensionsstabil
- + **gebürstete** Oberfläche



**9016**  
verkehrs-  
weiß

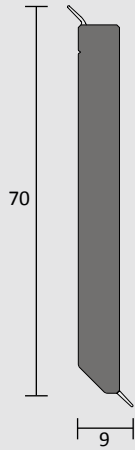

**Q 8-70G**

**ARTIKEL 10755**

Packungseinheit / Länge:  
20 St. à 2,5 m = 50 m

- + PVC Hartschaumsockelleiste in 70 mm Bauhöhe
- + feuchtigkeitsunempfindlich und dimensionsstabil
- + **glatte** Oberfläche



**9016**  
verkehrs-  
weiß



**0101**  
weiß



SCHWARZES SET



---

# Hartschaumsockelleisten

DAS KLASSISCHE FUSSBODENPROFIL

---

Im Rahmen laufender Produktinnovationen hat APU ein umfangreiches Angebot an BOLTA-Hartschaumprofilen entwickelt, die sich besonders für Ihr Objekt eignen. Die Verarbeitung ist mit der BOLTA-Gehrungsstanze absolut einfach. Unsere Produktfamilie ist unempfindlich gegen Feuchtigkeit und dimensionsstabil, wobei zwei flexible Dichtlippen eine lückenlose Abdichtung im Wand- und Bodenbereich garantieren und damit den Trittschall minimieren. In unserem Sortiment finden Sie bewährte Objektfarben und ausgewählte Dekorfarben in 3-D Optik sowie Metall-optik.

02

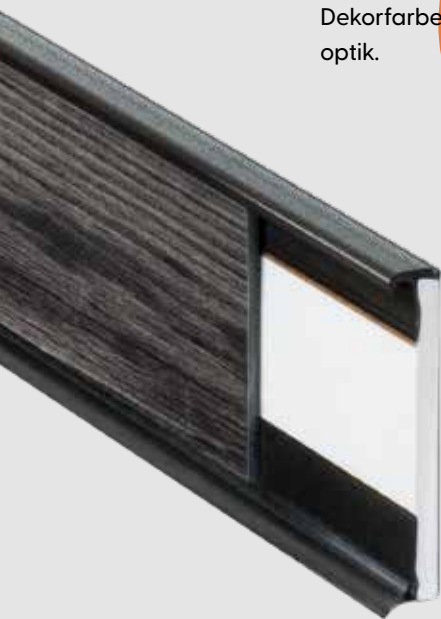

**Unsere Produktfamilie ist unempfindlich gegen Feuchtigkeit und dimensionsstabil**



## Hartschaumsockelleisten



**SL 60**

S. 18



**SL 80**

S. 20



**SL 100**

S. 20



**SL 55**

S. 21



**PSL 58/58F**

S. 22



**MULTI-SL 60**

S. 23



**TSL 60**

S. 23



**SL 48M**

S. 24



**BSL 60**

S. 25

# Hartschaumsockelleisten

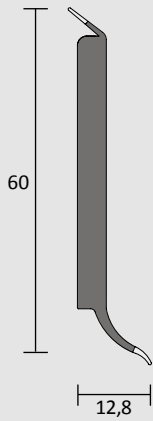

## SL 60

- + PVC Hartschaumsockelleiste in 60 mm Bauhöhe
- + feuchtigkeitsunempfindlich und formstabil
- + flexible **durchgefärbte** Weichlippe an Boden- und Wandanschluss

### ARTIKEL 10560

Packungseinheit / Länge:  
25 St. à 4 m = 100 m



### ARTIKEL 25560

Packungseinheit / Länge:  
40 St. à 2,5 m = 100 m



## ZUBEHÖR

### Innenecke

Artikel 22842  
50 St. per Farbe

### Außenecke

Artikel 22843  
50 St. per Farbe

### Endkappe links

Artikel 22845  
50 St. per Farbe

### Endkappe rechts

Artikel 22844  
50 St. per Farbe

### Farben

<b>0101</b> weiß	<b>0107</b> grau	<b>0272</b> hellbeige
<b>1236</b> hellgrau	<b>1594</b> schwarz	<b>8740</b> silber





**ARTIKEL 10560**

Packungseinheit / Länge:  
25 St. à 4 m = 100 m



**ARTIKEL 25560**

Packungseinheit / Länge:  
40 St. à 2,5 m = 100 m



**ZUBEHÖR**

**Innenecke**

Artikel 22842  
50 St. per Farbe

**Außenecke**

Artikel 22843  
50 St. per Farbe

**Endkappe links**

Artikel 22845  
50 St. per Farbe

**Endkappe rechts**

Artikel 22844  
50 St. per Farbe

**Farben**

8538 eiche	8619 buche select	8661 buche	8662 ahorn
---------------	----------------------	---------------	---------------

# Hartschaumsockelleisten

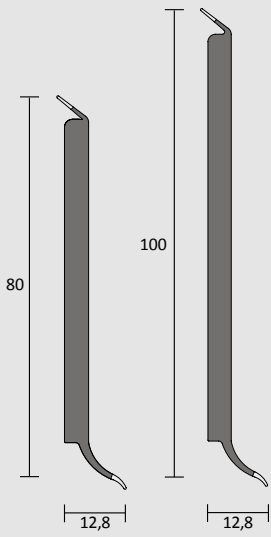

## SL 80

### ARTIKEL 10575

Packungseinheit / Länge:  
25 St. à 4 m = 100 m

- + PVC Hartschaumsockelleiste in 80 mm Bauhöhe
- + feuchtigkeitsunempfindlich und formstabil
- + flexible durchgefärbte Weichlippe an Boden- und Wandanschluss



## SL 100

### ARTIKEL 10590

Packungseinheit / Länge:  
25 St. à 4 m = 100 m

- + PVC Hartschaumsockelleiste in 100 mm Bauhöhe
- + feuchtigkeitsunempfindlich und formstabil
- + flexible durchgefärbte Weichlippe an Boden- und Wandanschluss



# Hartschaumsockelleisten

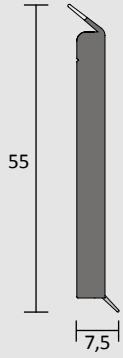

**SL 55**

## ARTIKEL 10565

Packungseinheit / Länge:  
25 St. à 4 m = 100 m



- + PVC Hartschaumsockelleiste in 55 mm Bauhöhe
- + feuchtigkeitsunempfindlich und formstabil

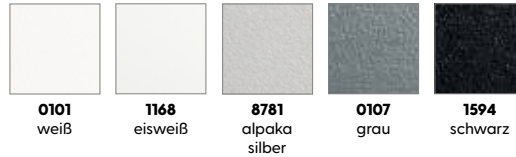

Q-Serie

Hartschaumsockelleisten

Teppichsockelleisten

Hohlkehlssockelleisten

Weich-PVC-Sockelleisten

Treppenkanten

Spezialprofile

Zubehör

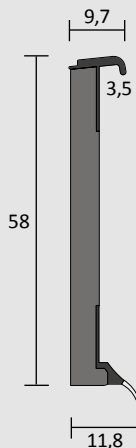

ORANGES  
DRUCKSTÜCK

## PSL 58

- + PVC Hartschaumplankenprofil in 58 mm Bauhöhe
- + feuchtigkeitsunempfindlich und formstabil
- + zum Einkleben von Bodenbelagsstreifen
- + Schattenfuge oben, **transparente Weichlippe** am Boden

### ARTIKEL 10669

Packungseinheit / Länge:  
25 St. à 4 m = 100 m



### ARTIKEL 25669

Packungseinheit / Länge:  
20 St. à 2,5 m = 50 m



## PSL 58F

- + PVC Hartschaumplankenprofil in 58 mm Bauhöhe
- + feuchtigkeitsunempfindlich und formstabil
- + zum Einkleben von Bodenbelagsstreifen
- + Schattenfuge oben, **farbige Weichlippe** am Boden

### ARTIKEL 10669

Packungseinheit / Länge:  
25 St. à 4 m = 100 m



### ARTIKEL 25669

Packungseinheit / Länge:  
20 St. à 2,5 m = 50 m

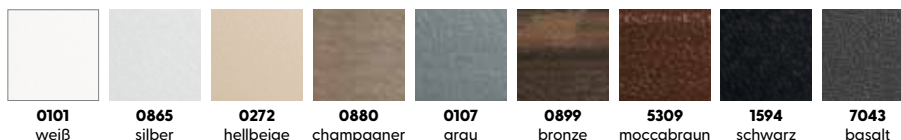

## ZUBEHÖR

### Endkappe links

Artikel 22839  
50 St. per Farbe

### Endkappe rechts

Artikel 22838  
50 St. per Farbe

### Farben

<b>0101</b> weiß	<b>0107</b> grau	<b>0272</b> hellbeige	<b>0865</b> silber
<b>0880</b> champa- gner	<b>0899</b> bronze	<b>1594</b> schwarz	<b>5309</b> moccabraun

# Hartschaumsockelleisten

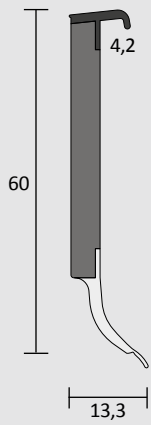

## MULTI-SL 60

### ARTIKEL 10660

Packungseinheit / Länge:  
30 St. à 4 m = 120 m

- + PVC Hartschaum-Multi-Sockelleiste in 60 mm Bauhöhe
- + feuchtigkeitsunempfindlich und formstabil
- + zum Einkleben von Bodenbelagsstreifen
- + flexible Weichlippe am Bodenanschluss



- + PVC Hartschaumteppichsockelleiste in 60 mm Bauhöhe
- + feuchtigkeitsunempfindlich und formstabil
- + zum Einkleben von Teppichstreichen
- + weiches Dach

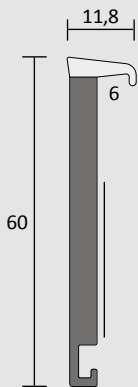

## TSL 60

### ARTIKEL 10665

Packungseinheit / Länge:  
25 St. à 4 m = 100 m

Q-Serie
HartschaumSockelleisten
TeppichSockelleisten
HohlkehSockelleisten
Weich-PVC-Sockelleisten
Treppenkanten
Spezialprofile
Zubehör

# Hartschaumsockelleisten

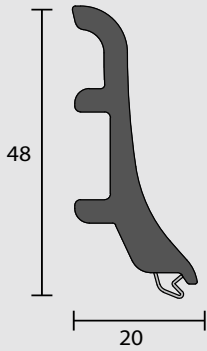

## SL 48 M

### ARTIKEL 10589

Packungseinheit / Länge:  
40 St. à 2,5 m = 100 m

- + PVC Hartschaumsockelleiste in 48 mm Bauhöhe
- + feuchtigkeitsunempfindlich und formstabil
- + unsichtbare Verfugung
- + Metallclip zur Montage, Art. 22030 nicht im Lieferumfang enthalten



## CLIP

### ARTIKEL 22030

Packungseinheit / Länge:  
1 Pckg. à 50 St.

- + Metallclip zur Montage
- + mehrmalige Montage und Demontage ist problemlos möglich

## ZUBEHÖR

### Innenecke

Artikel 22870  
50 St. per Farbe

### Außenecke

Artikel 22871  
50 St. per Farbe

### Endkappe links

Artikel 22880  
50 St. per Farbe

### Endkappe rechts

Artikel 22881  
50 St. per Farbe

### Zwischenstück

Artikel 22882  
50 St. per Farbe

### Farben

1729 weiß	8849 isla fichte	8850 savanne	8851 nussb. rust.
8852 betongrau	8853 weiß eiche	8854 sandeiche	8855 eiche island
8856 eiche vint.	8857 altbuche	8858 ahorn dkl.	

# Hartschaumsockelleisten

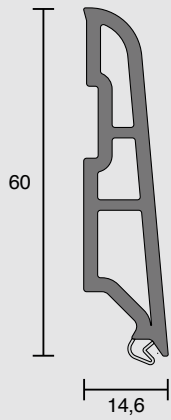

## BSL 60

### ARTIKEL 10537

Packungseinheit / Länge:  
28 St. à 2,5m = 70 m

- + PVC Hartschaumsockelleiste in 60 mm Bauhöhe
- + feuchtigkeitsunempfindlich und formstabil
- + unsichtbare Verfugung

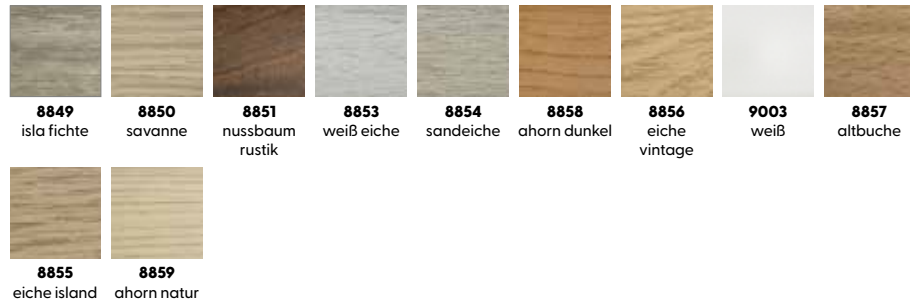

## ZUBEHÖR

### Innenecke

Artikel 22810  
50 St. per Farbe

### Außenecke

Artikel 22811  
50 St. per Farbe

### Endkappe links

Artikel 22815  
50 St. per Farbe

### Endkappe rechts

Artikel 22814  
50 St. per Farbe

### Farben

<b>9003</b> weiß	<b>8849</b> isla fichte	<b>8850</b> savanne	<b>8851</b> nussb.rust.
<b>8858</b> ahorn dkl.	<b>8853</b> weiß eiche	<b>8854</b> sandeiche	<b>8855</b> eiche island
<b>8856</b> eiche vint.	<b>8857</b> altbuche	<b>8859</b> ahorn natur	

Q-Serie

Hartschaumsockelleisten

Teppichsockelleisten

Hohlkehlssockelleisten

Weich-PVC-Sockelleisten

Treppenkanten

Spezialprofile

Zubehör

---

# Teppichsockelleisten

DIE LEISTE FÜR TEXTILE BELÄGE

---

Diese Profile werden in vielen verschiedenen Formen und Farben gefertigt, wodurch auch tolle Kombinationen mit textilen Belägen möglich sind.

Unser Sortiment bietet Lösungen aus geschäumtem Hart-PVC und aus kombinierten Materialien wie Hart-PVC mit weichem Dach. Jede Ausführung bietet eigene funktionelle Eigenschaften.

Es gibt selbstklebende Ausführungen, welche besonders objektgeeignet sind.

Das chlorfreie Profil kann mit einer einfachen Leistschere geschnitten werden. Zudem erleichtert ein umfangreiches Zubehörpaket die Montage.



**Unser Sortiment bietet Lösungen aus geschäumtem Hart-PVC und aus kombinierten Materialien wie Hart-PVC mit weichem Dach.**

---



## Teppichsockelleisten



**TSL 55/6** S. 28

---



**TSL 55/6-SK** S. 28

---



**TSL 55/7** S. 29

---



**TSL 55/9** S. 30

---

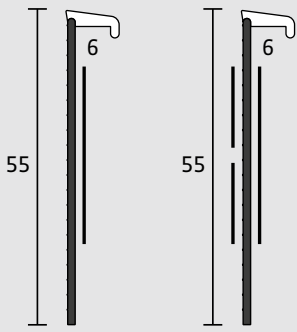

## TSL 55/6

### ARTIKEL 10387

Packungseinheit / Länge:  
25 St. à 4 m = 100 m

### ARTIKEL 25387

Packungseinheit / Länge:  
40 St. à 2,5 m = 100 m

- + Teppichsockelleiste aus Hart-PVC in 55 mm Bauhöhe mit weichem Dach
- + Einklebebereich ist bereits selbstklebend ausgestattet
- + besonders geeignet für volltextile Teppichrücken



## TSL 55/6-SK

### ARTIKEL 17387

Packungseinheit / Länge:  
40 St. à 2,5 m = 100 m

- + Teppichsockelleiste aus Hart-PVC in 55 mm Bauhöhe mit weichem Dach
- + Einklebebereich ist bereits selbstklebend ausgestattet
- + besonders geeignet für volltextile Teppichrücken
- + rückseitig mit Schaumklebeband ausgestattet



# Teppichsockelleisten

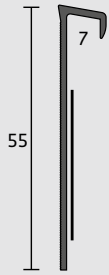

## TSL 55/7

### ARTIKEL 10443

Packungseinheit / Länge:  
30 St. à 4 m = 120 m

### ARTIKEL 25443

Packungseinheit / Länge:  
40 St. à 2,5 m = 100 m

- + Teppichsockelleiste aus Hart-PVC in 55 mm Bauhöhe
- + Einklebebereich ist bereits selbstklebend ausgestattet

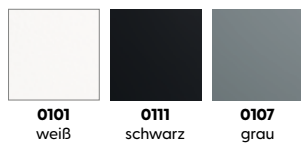
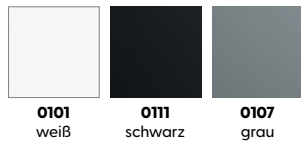

## ZUBEHÖR

### Innenecke

Artikel 22885  
100 St. per Farbe

### Außenecke

Artikel 22886  
100 St. per Farbe

### Farben

<b>0101</b> weiß	<b>0107</b> grau	<b>0111</b> schwarz
---------------------	---------------------	------------------------

Q-Serie

Hartschaumsockelleisten

Teppichsockelleisten

Hohlkehlssockelleisten

Weich-PVC-Sockelleisten

Treppenkanten

Spezialprofile

Zubehör

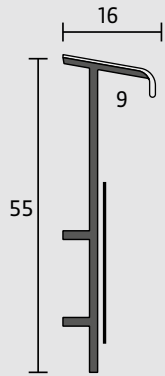

## TSL 55/9

### ARTIKEL 10482

Packungseinheit / Länge:  
25 St. à 4 m = 100 m

### ARTIKEL 25482

Packungseinheit / Länge:  
40 St. à 2,5 m = 100 m



**0101**  
weiß



**0101**  
weiß

- + Teppichsockelleiste aus Hart-PVC in 55 mm Bauhöhe mit weichem Dach
- + Einklebebereich ist bereits selbstklebend ausgestattet

## ZUBEHÖR

### Innenecke

Artikel 22850  
100 St. per Farbe

### Außenecke

Artikel 22851  
100 St. per Farbe

### Endkappe links

Artikel 22860  
50 St. per Farbe

### Endkappe rechts

Artikel 22861  
50 St. per Farbe

### Farben

**0101**  
weiß



Zubehör

Spezialprofile

Treppenkanten

Weich-PVC-Sockelleisten

Hohlkehlsockelleisten

Teppichsockelleisten

Hartschaumsockelleisten

Q-Serie

---

# Hohlkehlsockelleisten

HOHLKEHLSOCKELLEISTEN SCHÜTZEN

---

Der Einsatz erfolgt bevorzugt in Räumen und Bereichen, in denen die Hygiene an oberster Stelle steht. Der Bodenbelag kann bei Montage einer Hohlkehle ohne Eckenausbildung an der Wand hochgezogen werden. Die Ausbildung eines Radius verhindert störende und unsaubere Ecken.

# 021



**Hygiene an oberster Stelle.**

---

## Hohlkehlsockelleisten



**HKSL 2,5**

S. 34



**HKSL 3**

S. 34



**HKP 16-50**

S. 35

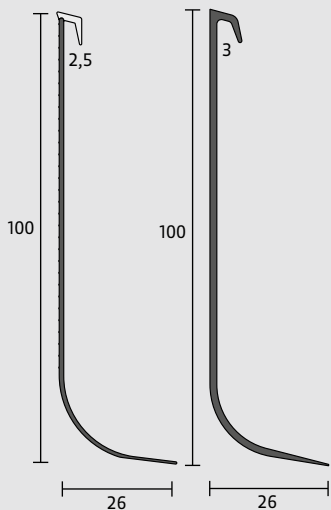

## HKSL 2,5

### ARTIKEL 24885

Packungseinheit / Länge:  
40 St. à 2,5 m = 100 m

- + Hohlkehlsockelleiste aus Hart-PVC in Bauhöhen von 100 mm
- + speziell entwickelt für den Objektbereich
- + weiches Dach



0101  
weiß



0107  
grau

## HKSL 3

### ARTIKEL 10883

Packungseinheit / Länge:  
25 St. à 4 m = 100 m

- + Hohlkehlsockelleiste aus Hart-PVC in Bauhöhen von 100 mm
- + speziell entwickelt für den Objektbereich



0101  
weiß



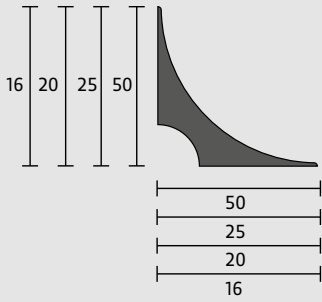

## HKP 16-50

### ARTIKEL 20000

HKP 16 x 16  
 Packungseinheit / Länge:  
 20 St. à 2,5 m = 50 m  
 2 Rollen à 30 m = 60 m



0111  
 schwarz

### ARTIKEL 20299

HKP 20 x 20  
 Packungseinheit / Länge:  
 20 St. à 2,5 m = 50 m



0111  
 schwarz

### ARTIKEL 20399

HKP 25 x 25  
 Packungseinheit / Länge:  
 20 St. à 2,5 m = 50 m  
 3 Rollen à 25 m = 75 m



0111  
 schwarz

### ARTIKEL 20400

HKP 50 x 50  
 Packungseinheit / Länge:  
 10 St. à 2,5 m = 25 m



0111  
 schwarz

- + Hohlkehlleisten aus Weich-PVC in verschiedenen Maßen
- + zur Ausführung des Bodenbelages in hochgezogenen Belägen für nahtlose Boden-Wandübergänge
- + besonders geeignet für Linoleumböden
- + kombinierbar mit verschiedenen Abschlussprofilen (siehe Bild)



---

# Weich-PVC-Sockelleisten

WEICHSOCKELLEISTE FÜR IHR OBJEKT

---

Das Profil garantiert einen einfachen und zweckmäßigen Schutz der Wand, gibt dem Bodenbelag den notwendigen Abschluss und somit jedem Raum seine individuelle Note. Das flexible, auf Rollen gelieferte Profil, ist leicht zu transportieren und einfach zu montieren. Zusätzlich veredeln wir das Profil mit einem Prägedruck, um eine hochwertige Oberflächenstruktur und ein tolles Verlegebild zu erzielen. Die Ausbildung der Innen- und Außenecken kann bei den Profilen endlos von der Rolle erfolgen. Wählen Sie aus unserer umfangreichen Farbpalette die passende Farbe für Ihr Objekt.



**Das flexible, auf Rollen gelieferte Profil, ist leicht zu transportieren und einfach zu montieren.**

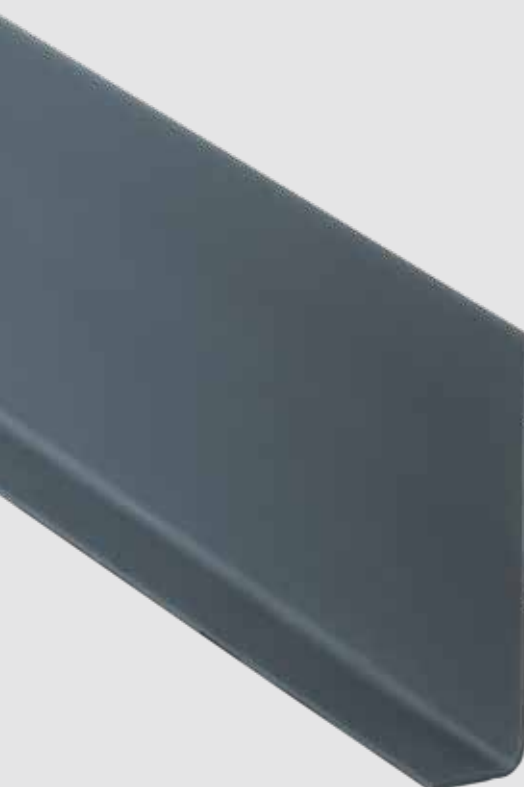
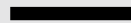

## Weich-PVC-Sockelleisten



**WSL 50/15** S. 38  
**Objekt-SK**

---



**WSL 50/15** S. 38

---



**WSL 60/16** S. 39  
**Objekt-SK**

---



**WSL 60/16** S. 39

---



**WSL 80/18** S. 40

---



**WSL 100/20** S. 41

---

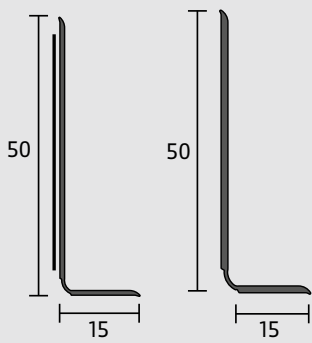

## WSL 50/15 OBJEKT - SK

### ARTIKEL 10224

Packungseinheit / Länge:  
1 Rolle à 50 m

- + Sockelleiste aus Weich-PVC mit 50 mm Wandabdeckung
- + Rückseite bereits selbstklebend mit hochwertigem Acrylatband ausgestattet
- + REACH konform



## WSL 50/15

### ARTIKEL 10310

Packungseinheit / Länge:  
2 Rollen à 50 m = 100 m

- + Sockelleiste aus Weich-PVC mit 50 mm Wandabdeckung in Objektqualität
- + REACH konform



### ARTIKEL 10510

Packungseinheit / Länge:  
1 Rolle à 50 m



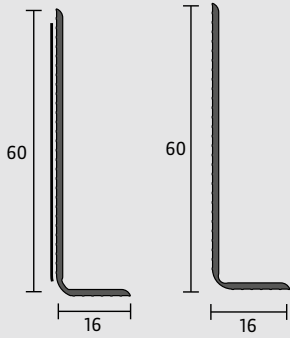

## WSL 60/16 OBJEKT - SK

### ARTIKEL 10233

Packungseinheit / Länge:  
1 Rolle à 50 m

- + Sockelleiste aus Weich-PVC mit 60 mm Wandabdeckung
- + Rückseite bereits selbstklebend mit hochwertigem Acrylatband ausgestattet
- + REACH konform



## WSL 60/16

### ARTIKEL 10333

Packungseinheit / Länge:  
1 Rolle à 50 m

- + Sockelleiste aus Weich-PVC mit 60 mm Wandabdeckung in Objektqualität
- + REACH konform



Q-Serie

Hartschaumsockelleisten

Teppichsockelleisten

Hohlkehlssockelleisten

Weich-PVC-Sockelleisten



Treppenkanten

Spezialprofile

Zubehör

## Weich-PVC-Sockelleisten

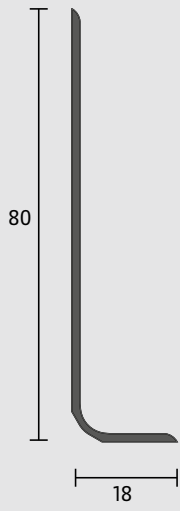

### WSL 80/18

#### ARTIKEL 10335

Packungseinheit / Länge:  
1 Rolle à 50 m

- + Sockelleiste aus Weich-PVC mit 80 mm Wandabdeckung in Objektqualität
- + REACH konform



## Weich-PVC-Sockelleisten

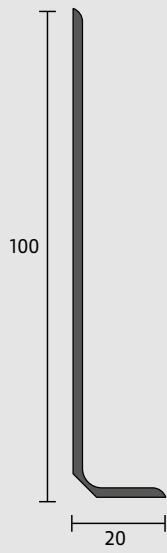

### WSL 100/20

#### ARTIKEL 10340

Packungseinheit / Länge:  
1 Rolle à 50 m

- + Sockelleiste aus Weich-PVC mit 100 mm Wandabdeckung in Objektqualität
- + REACH konform



Q-Serie

HartschaumSockelleisten

TeppichSockelleisten

HohlkehSockelleisten

Weich-PVC-Sockelleisten

Treppenkanten

Spezialprofile

Zubehör



---

# Treppenkanten

TREPPENKANTEN MIT PROFIL

---

Besonders als Anschluss- und Trittkante von homogenen oder textilen Belägen mit Untergründen aus Holz, Stein oder Beton geeignet. Ihr Objekt wird durch den Einsatz von Treppenkanten und neuen Belägen modernisiert und aufgewertet. Die rutschhemmende Wirkung der Kunststoffprofile verhindert Unfälle im Bereich der Treppe.

06



**Die rutschhemmende Wirkung der Kunststoffprofile verhindert Unfälle.**

---



## Treppenkanten

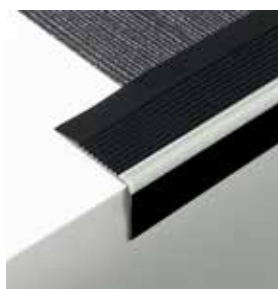

**TK 60/42-NL** S. 44

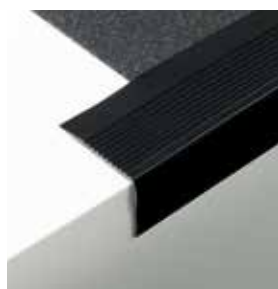

**TK 60/42** S. 44



**TK 45/42/3** S. 45

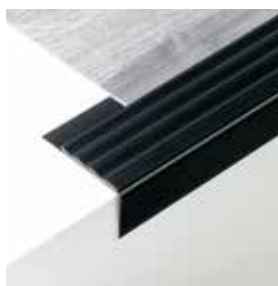

**TK 45/30/3** S. 45



**TK 40/25/2** S. 46



**TEK 30/42/3** S. 47

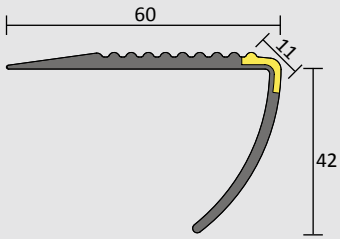

## TK 60/42-NL

### ARTIKEL 13520

Packungseinheit / Länge:  
20 St. à 2,5 m = 50 m

- + Treppenkante aus Weich-PVC in 60 x 42 mm Bauhöhe
- + geriefte Oberfläche
- + nachleuchtend

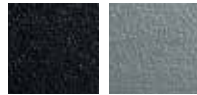

**0111**  
schwarz

**0107**  
grau

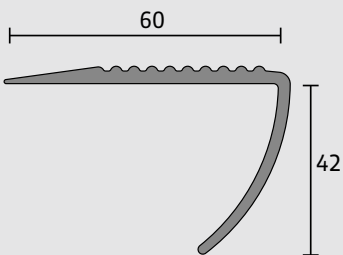
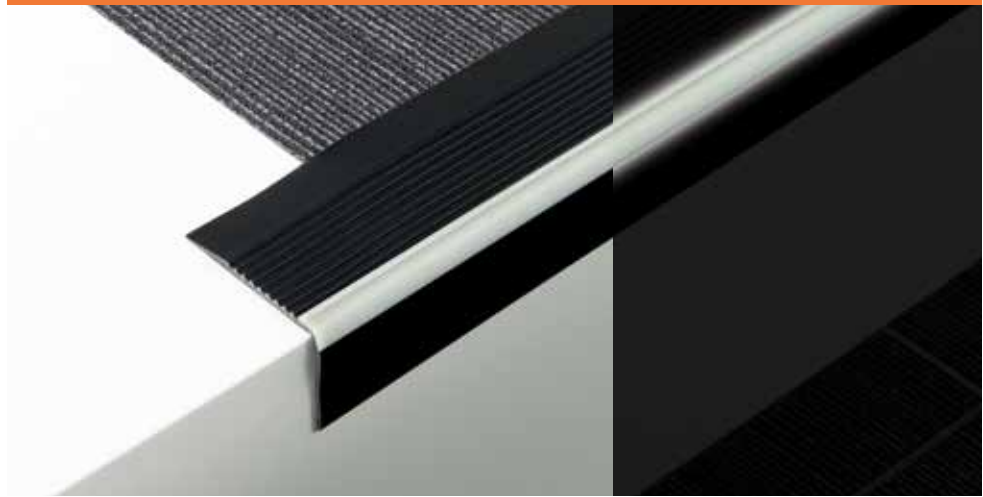

## TK 60/42

### ARTIKEL 13420

Packungseinheit / Länge:  
20 St. à 2,5 m = 50 m

- + Treppenkante aus Weich-PVC in 60 x 42 mm Bauhöhe
- + geriefte Oberfläche



**0111**  
schwarz

**0107**  
grau

**0525**  
braun

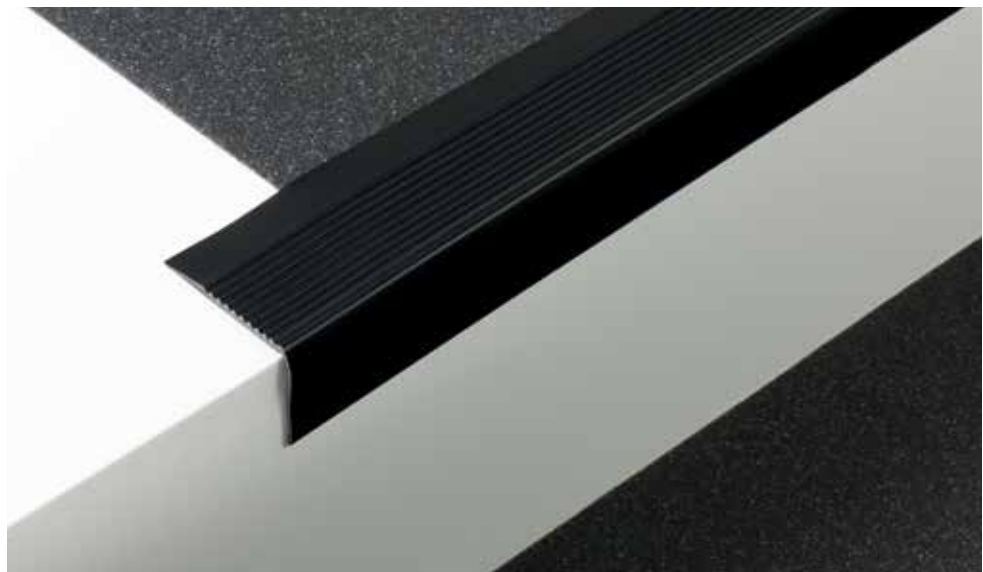

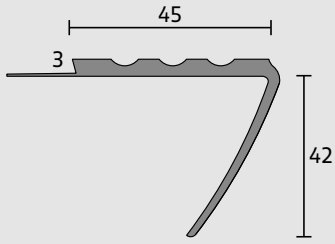

## TK45/42/3

### ARTIKEL 13364

Packungseinheit / Länge:  
20 St. à 2,5 m = 50 m

+ Treppenkante aus Weich-PVC in 45 x 42 mm Bauhöhe  
+ geriefte Oberfläche

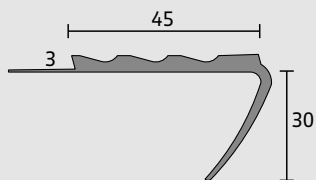

## TK 45/30/3

### ARTIKEL 13353

Packungseinheit / Länge:  
20 St. à 2,5 m = 50 m

+ Treppenkante aus Weich-PVC in 45 x 30 mm Bauhöhe  
+ geriefte Oberfläche



Q-Serie

HartschaumSockelleisten

TeppichSockelleisten

HohlkehI Sockelleisten

Weich-PVC-Sockelleisten

Treppenkanten

Spezialprofile

Zubehör

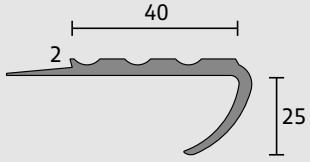

## TK 40/25/2

### ARTIKEL 13385

Packungseinheit / Länge:  
20 St. à 2,5 m = 50 m



- + Treppenkante aus Weich-PVC in 40 x 25 mm Bauhöhe
- + geriefte Oberfläche



0111  
schwarz



0107  
grau

# Treppenkanten

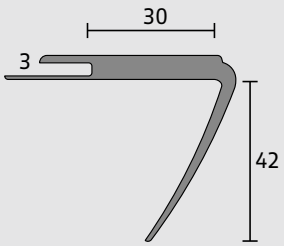

## TEK 30/42/3

### ARTIKEL 19397

Packungseinheit / Länge:  
20 St. à 2,5 m = 50 m

- + Treppenkante aus Weich-PVC in 30 x 42 mm Bauhöhe
- + geriefte Oberfläche



0111  
schwarz

0107  
grau

0525  
braun



Q-Serie

Hartschaumsockelleisten

Teppichsockelleisten

Hohlkehlssockelleisten

Weich-PVC-Sockelleisten

Treppenkanten

Spezialprofile

Zubehör

---

# Spezialprofile

SPEZIELL FÜR IHRE ANSPRÜCHE

---

Diese Produktgruppe umfasst eine Vielzahl von Profilen für den Bereich Boden, Wand und Decke aus Hart-, Weich- und geschäumtem PVC. Es stehen hier Kanten-schutzprofile, Viertelstäbe, Einfassleisten, Abschlussprofile und Übergangprofile zur Problemlösung bei verschiedenen Bodenbelägen zur Verfügung.

APU bietet die Möglichkeit mit Ihnen gemeinsam auch neue Profillösungen zu finden, das heißt, eine kundenbezogene Anfertigung von Profilwerkzeugen und der anschließenden Produktion Ihres Profils.



**APU bietet die Möglichkeit mit Ihnen gemeinsam auch neue Profillösungen zu finden.**

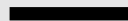



**AL 32/3** S. 50



**AL 32/6,5** S. 50



**SSP 24,5** S. 51  
**AL 18**



**EFS** S. 52  
**24/35/6 SK**



**EFS** S. 52  
**28/32/5 SK**

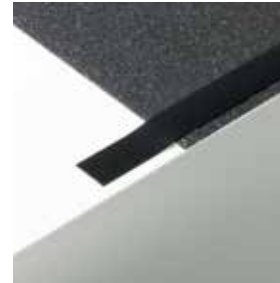

**GS 23 SK** S. 53



**TEP 22** S. 53



**WL 20/20** S. 54



**VST 14** S. 54

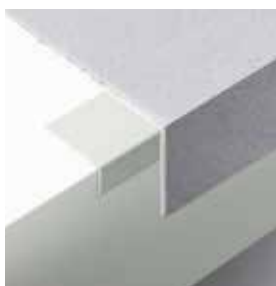

**STW 54 /** S. 55  
**STW 54 SK**



**KSL 60** S. 56

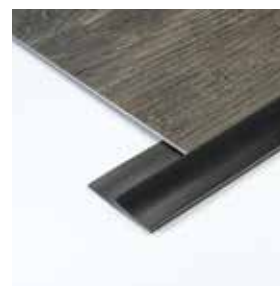

**UEL 40** S. 57

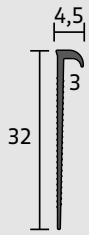

## AL 32/3

### ARTIKEL 20334

Packungseinheit / Länge:  
25 St. à 4 m = 100 m

- + Abschlussprofil aus Hart-PVC in 32 mm Bauhöhe
- + für vielseitigen Einsatz
- + kombinierbar mit Art. Seite 28

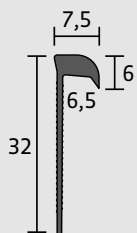
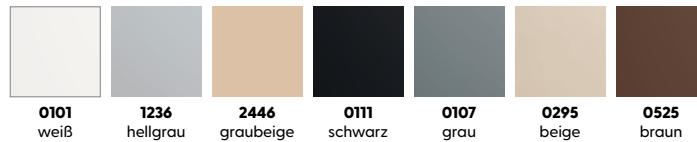

## AL 32/6,5

### ARTIKEL 20333

Packungseinheit / Länge:  
25 St. à 4 m = 100 m

- + Abschlussprofil aus Hart-PVC in 32 mm Bauhöhe
- + für Bodenbelagsstreifen bis zu 6,5 mm





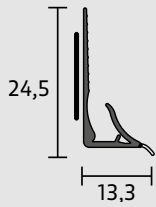

## SSP 24,5

### ARTIKEL 25700

Packungseinheit / Länge:  
40 St. à 2,5 m = 100 m

- + Profil aus Hart-PVC in 24,5 mm Bauhöhe
- + flexible transparente Weichlippe am Bodenanschluss
- + mit Selbstklebestreifen auf der Rückseite
- + geeignet für Vinyl- und PVC-Böden mit einer Stärke bis zu 3 mm

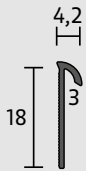

## AL 18

### ARTIKEL 20311

Packungseinheit / Länge:  
40 St. à 2,5 m = 10 m

- + Abschlussprofil aus Hart-PVC in 18 mm Bauhöhe
- + für vielseitigen Einsatz



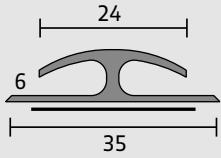

## EFS 24/35/6 SK

### ARTIKEL 25918

Packungseinheit / Länge:  
10 St. à 0,9 m = 9m

- + Doppelseitige Leiste aus Weich-PVC für Böden bis 6 mm Stärke
- + selbstklebende Ausführung
- + REACH konform

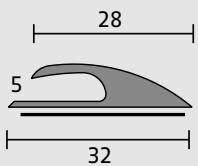
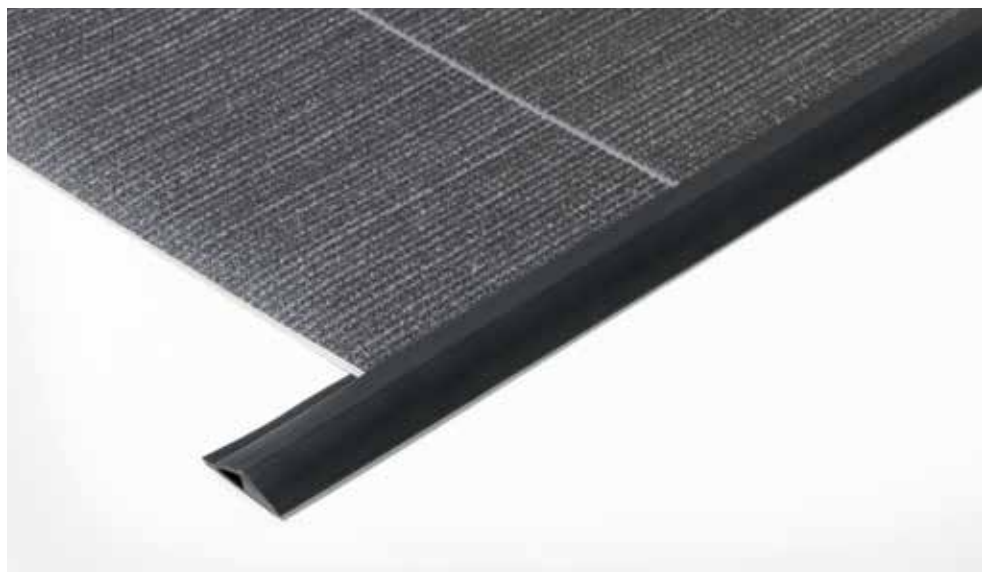

## EFS 28/32/5 SK

### ARTIKEL 25957

Packungseinheit / Länge:  
10 St. à 0,9 m = 9 m

- + Einseitige Leiste aus Weich-PVC für Böden bis 5 mm Stärke
- + selbstklebende Ausführung
- + REACH konform



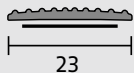

## GS 23 SK

### ARTIKEL 20118

Packungseinheit / Länge:  
2 Rollen à 50 m = 100 m

- + selbstklebendes Weich-PVC-Gleitschutzprofil für Treppenstufen in 23 mm
- + REACH konform



0111  
schwarz

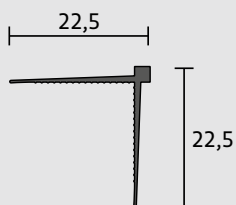

## TEP 22

### ARTIKEL 30230

Packungseinheit / Länge:  
15 St. à 2,6 m = 39 m

- + Eckprofil aus Hart-PVC
- + zur Verlegung von Strukturprofiltapeten für einen sauberen Eckabschluss
- + Kleberillen auf der Innenseite



0101  
weiß



0886  
edelstahl

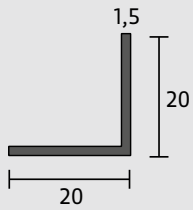

## WL 20/20

### ARTIKEL 30121

Packungseinheit / Länge:  
20 St. à 2,5 m = 50 m

+ Winkelprofil aus Hart-PVC

+ als Eckschutzwinkel für Fensterbänke und Türen oder als Dekorationswinkel



0101  
weiß

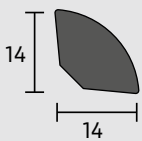

## VST 14

### ARTIKEL 25585

Packungseinheit / Länge:  
20 St. à 2,5 m = 50 m

+ PVC-Hartschaumviertelstab 14 mm x 14 mm

+ feuchtigkeitsunempfindlich und formstabil



0101  
weiß

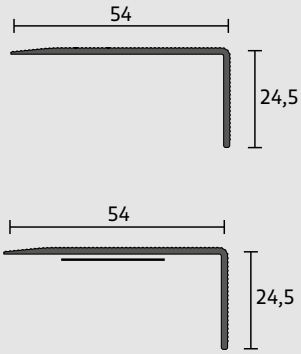

## STW 54

### ARTIKEL 32110

Packungseinheit / Länge:  
30 St. à 2,7 m = 81 m

+ Stufenwinkel aus Hart-PVC ideal für Teppich Stufenmatten



Mischfarbe

## STW 54 SK

### ARTIKEL 32510

Packungseinheit / Länge:  
30 St. à 2,7 m = 81 m

+ Stufenwinkel aus Hart-PVC ideal für Teppich Stufenmatten  
+ selbstklebende Ausführung



Mischfarbe

Q-Serie

Hartschaumsockelleisten

Teppichsockelleisten

Hohlkehlssockelleisten

Weich-PVC-Sockelleisten

Treppenkanten

Spezialprofile

Zubehör



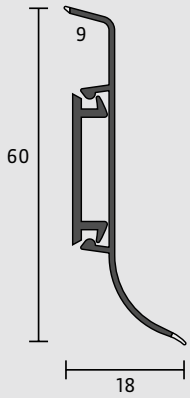

## KSL 60

### ARTIKEL 10421

Packungseinheit / Länge:  
25 St. à 4 m = 100 m

- + Klemmsockelleiste aus Hart-PVC in 60 mm Bauhöhe
- + Stützprofil, Art. 10422 nicht im Lieferumfang enthalten



## STÜTZ- PROFIL

### ARTIKEL 10422

Packungseinheit / Länge:  
25 St. à 4 m = 100 m



## ZUBEHÖR

### Innenecke

Artikel 22890  
50 St. per Farbe

### Außenecke

Artikel 22891  
50 St. per Farbe

### Endkappe links

Artikel 22895  
50 St. per Farbe

### Endkappe rechts

Artikel 22896  
50 St. per Farbe

### Farben

0101 weiß	0295 beige
--------------	---------------

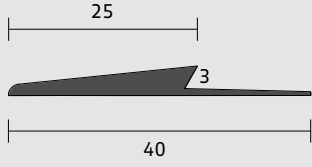

## UEL 40

### ARTIKEL 20361

Packungseinheit / Länge: 1  
Rolle à 25 m

- + Einfassleiste aus Weich-PVC
- + REACH-konform



0111  
schwarz

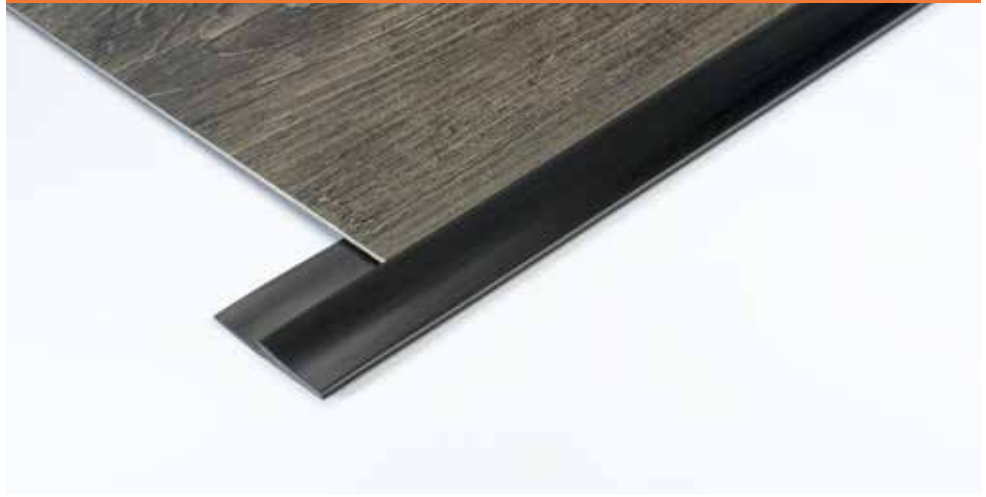

Q-Serie

Hartschaumsockelleisten

Teppichsockelleisten

Hohlkehlssockelleisten

Weich-PVC-Sockelleisten

Treppenkanten

Spezialprofile

Zubehör

---

# Zubehör

FÜR JEDEN BEDARF DAS PASSENDE ZUBEHÖR

---

Die Verarbeitung von BOLTA-Profilen wird fachgerecht mit dem perfekten Werkzeug und notwendigen Zubehör ausgeführt. APU stellt Ihnen das erforderliche Handwerkszeug zur Verfügung. Unsere BOLTA-Sockelleistenstanze wird für alle Hartschaumsockelleisten eingesetzt, um fugenlose Innen- und Außenecken zu stanzen. Nutzen Sie unsere BOLTA-Profilschere für saubere und gerade Ablängungen.

08



**APU stellt Ihnen das erforderliche Handwerkszeug zur Verfügung.**





## BOLTA-Heißklebepistole

**Für alle Hartschaumsockelleisten verwendbar.**

Die Heißklebepistole wird im Montagekoffer und mit zwei verschiedenen Düsen-Aufsätzen geliefert.



### BOLTA-HEISSKLEBEPISTOLE

Artikel 22300



### BOLTA-HEISSKLEBESTICKS

Artikel 22350

18/300 mm

Inhalt pro Box: 5 kg – ca. 70 Sticks



### ERSATZDÜSE FÜR BOLTA-HEISSKLEBEPISTOLE

gerade Artikel 22302

gebogen Artikel 22301



### BOLTA-PROFILSCHERE

Artikel 22205

Leistenschere mit Hebelübersetzung und 90 Grad Anschlag



### ZWEIKOMPONENTENKIT

Artikel 22002

Überlackier- und streichbar

Verpackungseinheit:

4 Dosen à 2 kg, 1 Karton = 8 kg



### METALLCLIP

Artikel 22030

Mehrmalige Montage und Demontage ist problemlos möglich

Inhalt pro Packung:

50 St.



## BOLTA-Sockelleisten- stanzen-Koffer

**In unserem BOLTA-Stanzen-Koffer  
haben Sie alles dabei, was Sie brauchen:**

- + BOLTA-Sockelleistenstanze
- + oranges Druckstück für 5mm Profile
- + weißes Druckstück und weißer Führungsblock  
für 12mm Profile
- + BOLTA-Profilschere
- + BOLTA-Profi-Cuttermesser
- + BOLTA-Meterstab



Der Koffer ist auch unbestückt  
(leer) erhältlich.

**BOLTA-STANZENKOFFER**  
ARTIKEL 22240 (gefüllt)

**BOLTA-STANZENKOFFER**  
ARTIKEL 22250 (leer)

## BOLTA-Sockelleistenstanze

### Unsere BOLTA-Sockelleistenstanze

#### zeichnet sich aus durch:

- + Integriertes Schnellwechselsystem (5, 12 und 16 mm Stärke der Leisten)
- + Markierungen für Innen- und Außenecken
- + Bessere Sicht zum Arbeitsbereich



**BOLTA-STANZE**  
Artikel 22251  
für 5 mm Profile



**BOLTA-STANZE**  
Artikel 22252  
für 12 mm Profile



**BOLTA-STANZE**  
Artikel 22253  
für 5 + 12 mm Profile



**BOLTA-STANZE**  
Artikel 22257  
für 16 mm Profile



**BOLTA-UMBAUSET FÜR 16MM PROFILE**  
Artikel 22228



## EINZELTEILE FÜR BOLTA-SOCKELLEISTEN

oranges Druckstück



**DRUCKSTÜCK ORANGE**

**ARTIKEL 22218**  
für 5 mm Profile

graues Set



**DRUCKSTÜCK GRAU**

**ARTIKEL 22237**  
für 5 mm Spezial-Profile

**FÜHRUNGSBLOCK GRAU**

**ARTIKEL 22236**  
für 5 mm Spezial-Profile

schwarzes Set



**DRUCKSTÜCK SCHWARZ**

**ARTIKEL 22247**  
für 8 mm Spezial-Profile

**FÜHRUNGSBLOCK SCHWARZ**

**ARTIKEL 22246**  
für 8 mm Spezial-Profile

weißes Set



**DRUCKSTÜCK WEISS**

**ARTIKEL 22217**  
für 12 mm Spezial-Profile

**FÜHRUNGSBLOCK WEISS**

**ARTIKEL 22216**  
für 12 mm Spezial-Profile

bleues Set



**DRUCKSTÜCK BLAU**

**ARTIKEL 22221**  
für 16 mm Spezial-Profile

**FÜHRUNGSBLOCK BLAU**

**ARTIKEL 22226**  
für 16 mm Spezial-Profile



**MESSER FÜR GEHRUNGS-  
STANZE STANDART**

ohne Farbmarkierung  
**ARTIKEL 22212**  
für alle Profile außer 16 mm



**MESSER FÜR GEHRUNGS-  
STANZE BLAU**

ohne Farbmarkierung  
**ARTIKEL 22227**  
für alle Profile außer 16 mm



**FEDER**  
**ARTIKEL 22213**



**SCHNELLWECHSELBOLZEN**  
**ARTIKEL 22210**



# Umwelt

## UNSER BEITRAG ZUM UMWELTSCHUTZ

---

Wir verstehen das Prinzip des nachhaltigen, ressourcenschonenden Wirtschaftens als bedeutenden Bestandteil unserer zukunftsorientierten Unternehmenspolitik. Die kontinuierliche Minimierung von Umweltauswirkungen sowie Maßnahmen zu einem vorbeugenden Mitarbeiterschutz bilden somit integrale Bestandteile unseres zertifizierten Qualitätsmanagementsystems. Wichtige Bausteine unseres internen Umweltprogramms bilden u. a. weitreichende Maßnahmen zur Wärmerückgewinnung und die Nutzung eines geschlossenen Kühlwasserkreislaufs. Die Reduzierung der betrieblichen Abfälle durch eine weitgehende Wertstofffassung und eines konsequenten Recyclings von Produktionsabfällen sowie eine

systematische Ermittlung und Umsetzung von Energiesparmaßnahmen sind weitere Beiträge zum Umweltschutz. Als besonderen Schwerpunkt unseres internen Umweltprogrammes sehen wir die kontinuierliche Verringerung von Gefahrstoffen in unseren Produkten, wodurch ein vollständiger Verzicht auf giftige Inhaltsstoffe sowie eine weitestgehende Eliminierung von Stoffen der aktuellen SVHC-Liste nach REACH in unseren Bauprofilen erreicht werden konnte. Damit gehen wir in unserem Anspruch auf umwelt- und benutzerfreundliche Produkte bereits heute deutlich über gesetzliche Anforderungen hinaus, die für eine Reihe von Giftstoffen lediglich eine Deklarations- bzw. Zulassungspflicht vorsehen.

---

# APU

**APU Schönberg GmbH**

Industriestraße 1

94513 Schönberg, Germany

Telefon +49 (0)8554 - 309-0

Fax +49 (0)8554 - 309-50

[info@apu-schoenberg.de](mailto:info@apu-schoenberg.de)

[www.apu-schoenberg.de](http://www.apu-schoenberg.de)

